

[No.622]

6

Jun.2023

糸 都

いと

前橋商工会議所会報

特集

正しく恐れて備えよう！
中小企業が狙われる
サイバー攻撃の実態とその対策

「商工会議所サイバーセキュリティお助け隊サービス」開始！！

前橋商工会議所令和5年度ステートメント BEYONDコロナ、新しい社会への挑戦
～事業者の自己変革と新たな価値の創造、イノベーションへの積極的支援～

住宅型有料老人ホーム

グランドホーム渋川



特別養護老人ホーム等へ
入所待機中の方でも
ご利用いただけます。

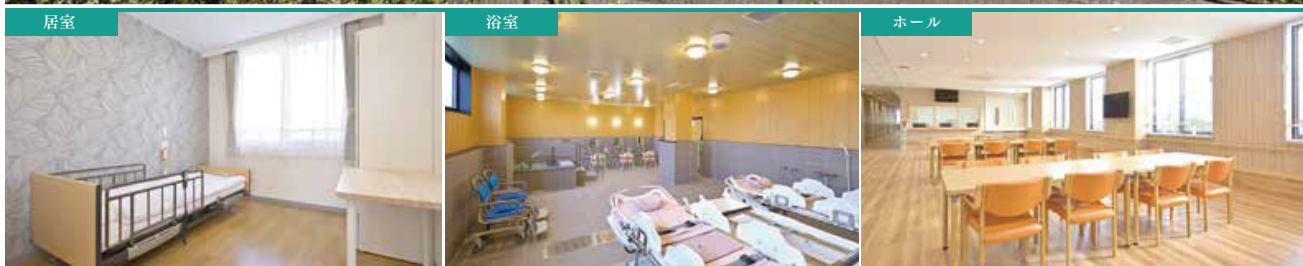

●ご利用料金 (30日ご利用した場合の目安料金です)

個室(50室) 98,730円	食費(税込)	管理費(税込)	家賃(非課税)
	25,500円	43,230円	30,000円
3,291円/日×30日			

●介護保険利用の目安 (1ヶ月あたり)

要介護2	要介護3	要介護4	要介護5
22,200円	30,700円	35,300円	41,500円

●通所介護・定期巡回随時対応型訪問介護看護利用可能です。1割負担を表記します。利用者負担割合に応じて1割～3割までのいずれかが利用者負担となります。

●その他の費用

- 通所介護ご利用日のおやつ代
- 福祉用具貸与費等の介護サービス費(自己負担額)
- 医療費(自己負担額)、理美容費
- 居室内の電気料、水道料
- 各自で個人的に使用する消耗品費、おむつ代(処理費用込み)
- その他、ご利用者等からの依頼により個別にかかった費用については、実費にて徴収させていただきます。

お問合せ

verde グランドホーム渋川

ホームページ : <http://www.e-verde.co.jp>

〒377-0004 群馬県渋川市半田1468-1

TEL.0279-26-7361

e-mail : g-shibukawa@e-verde.co.jp



市民参加のまちづくり 人と人を紡いで地域に貢献したい

写真: 平山素也
文: 奈良のりえ

実家は前橋で100年続いた機織り屋だった。前橋高校から千葉大学に進み工業デザインを学ぶ。大学院修了後、松下電工(現パナソニック)に入社し、宣伝やマーケティングに関わる。

本橋さんにはライフプランがあった。25歳までは学ぶ、25歳から50歳までは会社員としてスキルを身につけ、50歳から75歳は社会貢献、その後は人生100年時代を遊ぶ。

転職が訪れたのは50歳を目の前にしたころ。中国に展開するコンパクトシティプロジェクトで、日本の事例で故郷の「前橋」があがってきた。足を運ぶと同級生や知人がまちづくりを行っている。振り返れば以前、ミラノの家具見本市での設計を依頼した平田晃久氏もここ数年前橋の建築に携わっていた。「面白いことが集結している」。

また当時、神戸に住んでいた本橋さんは社会課題を解決する市民活動に10年間参加していた。「故郷に恩返ししたい。この活動を前橋でできるのでは」本橋さんのUターンが決まった。

休日は「プロジェクトが面白いので休

みたくない」。ルーティンは毎朝ジムで1時間汗を流すこと。大切にしている言葉は松下幸之助が唱えた「素直」。愛読書は『ゆつくり、いそげ』(影山知明著)。

昨年、地域活性化に特化したマーケティングを行うツムグ合同会社を創業。生糸を紡ぐ稼業から人と人を紡ぐ事業へ。その事業のひとつ前橋リビングラボの第一弾として「あんこもん」が始動。6月にはお店がオープンする。

「前橋は起業に対して官民の支援が厚い」と語る。「Uターンの人を増やして、一緒に前橋を元気にしたい」。そんな本橋さんの転職(天職)への挑戦が前橋の新芽となる。

Profile

コミュニケーション デザイナー
ツムグ合同会社 代表

もと はし 豊
本橋



1971年 前橋市生まれ。千葉大学大学院で工業デザインを学んだ後、1996年松下電工(現パナソニック)宣伝部に入社。10年にわたり住宅設備、家電等のマスコミ宣伝を担当。その後、海外コミュニケーションの責任者として、中国・アジアを中心に顧客とのコミュニケーション全般を指揮。2022年4月に50歳で早期退社し、故郷の前橋にて地域活性化に特化したマーケティング会社「ツムグ」を起業。

特集

正しく恐れて備えよう!

03

中小企業が狙われる
サイバー攻撃の実態とその対策

「商工会議所サイバーセキュリティお助け隊サービス」開始!!

01

MAEBASHI 旬人

コミュニケーション デザイナー／ツムグ合同会社 代表

もとはし ゆたか
本橋 豊

10

会議所活用 DO!

海外ビジネス開始時の課題を解決したい!

JETRO群馬貿易アドバイザーによる
海外展開相談会

12

知りたい!まえばし NOW!

新しい発見がいっぱい!!自転車を使ってみよう!

前橋のまちなかや赤城山で楽しいひと時を

14

専門家の引き出し

[連載企画]

手島仁の前橋学講座 ~歴史×ビジネス×まちづくり~

第25回 大正天皇と臨江閣 4

18

INFORMATION

22

前橋市からのお知らせ

24

CCI NEWS

26

Pick Up! 前橋グルメ

こっそり教える 社長の行きつけ

27

会員ひろば／新会員のご紹介

28

キタカンだより／編集後記



表紙写真

本年3月21日にオープンした道の駅まえばし赤城は赤城山麓の上武道路と国道17号の結節点に位置し、前橋の中心市街地から約6kmでアクセス抜群。「モノ×コト×ヒト」の交流拠点として、前橋で採れた農産物や加工品、地元の人気飲食店、モチモチ肌を体感できる温浴施設、手ぶらで体験できるデイキャンプなど様々なコンテンツで“新たな前橋の魅力”を発信する。広大な芝生広場には、ふわふわドームをはじめとする遊具や健康遊具、ドッグランがあり、子供から大人まで幅広い世代の方が、それぞれのスタイルでその一時を楽しむ。

(撮影場所:道の駅まえばし赤城 前橋市田口町36 番地)

前橋商工会議所会報

糸から糸を紡いでつくれる生糸。たくさんの人たちが関わり、知恵と技術で撚られて、人にやさしく、美しく、そして強い絹となる。明治・大正・昭和と世界に良質な生糸ブランド名“マイバシ”の生産で栄華を誇った生糸の市「前橋」前橋商工会議所は、会員のニーズや意見をくみとり、少しずつ太い絆に変え、紡いでいくことで地域経済の発展と暮らしやすい県都・前橋づくりに努めていきます。

題字 前橋商工会議所 会頭 金子 昌彦

糸都



印刷過程で有害な廃液が出ない水なし印刷方式で印刷しています。

前橋商工会議所WEB

前橋商工会議所 検索 <http://www.maebashi-cci.or.jp/>

セミナー・イベント・催事情報などお届けしています



登録は、こちらから



http://www.maebashi-cci.or.jp/mailmagazine_entry.html

地域に役立つ情報を、毎月11日・21日に配信



Facebook公式ページ



<https://www.facebook.com/maebashicci/>

Facebookはじめました



正しく恐れて備えよう!

中小企業が狙われる サイバー攻撃の実態とその対策

「商工会議所サイバーセキュリティお助け隊サービス」開始!!

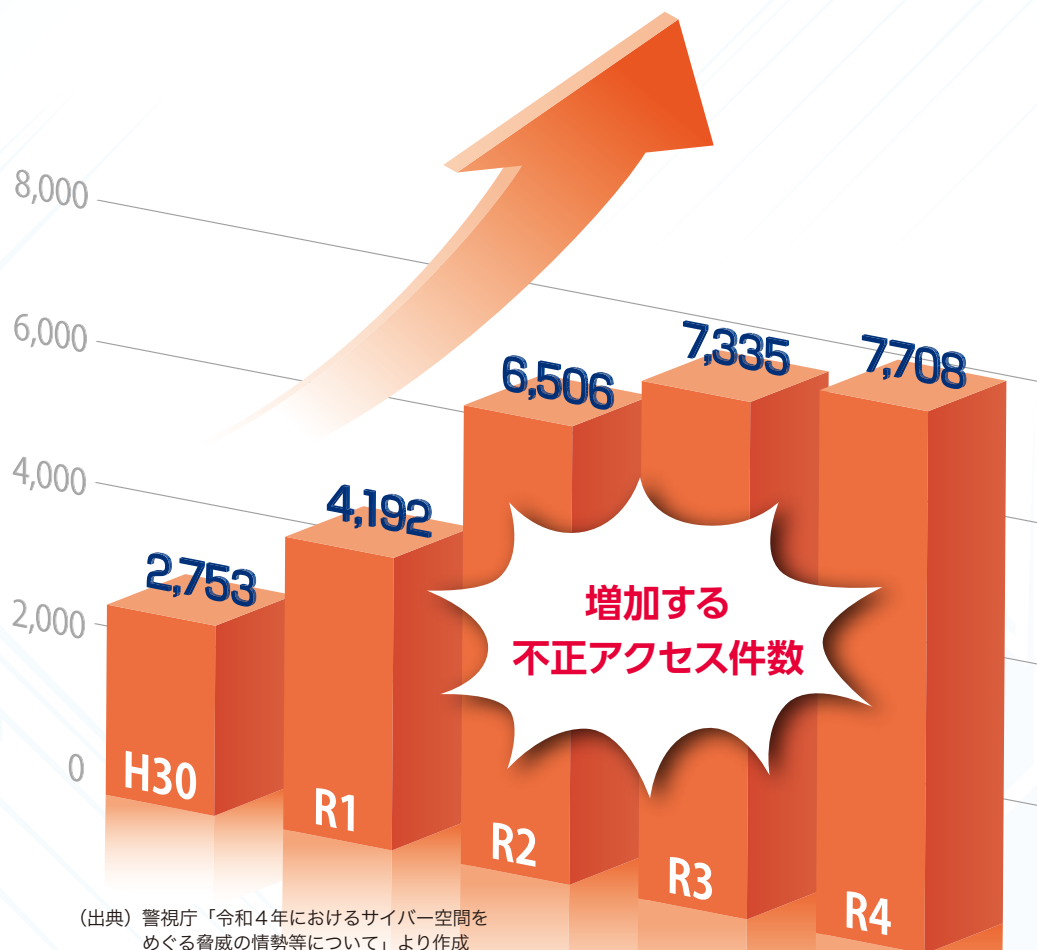

現代社会では、デジタル技術の発達によって、利便性の高い様々なサービスが提供されている。また、ビジネスの場においては、こうした技術・サービスを活用することで、ビジネスプロセスの変革やイノベティブなサービスの創生、商品の高付加価値化など様々な効果が期待できる。デジタル技術が発達する一方、サイバー攻撃の脅威は年々増大している。サイバー攻撃による情報漏洩やシステムの停止など、深刻な影響が懸念される現代のビジネスにおいて、サイバーセキュリティはますます重要性を増している。

特に、中小企業は、サイバー攻撃の被害に遭いやすく、対策を怠ることで深刻な被害を被る可能性がある。そこで本特集では、中小企業が抱えるサイバー攻撃の実態や、対策のポイントを解説する。

協力：東京海上日動火災保険株式会社・大阪商工会議所

「うちみたいな小さな会社が狙われるわけがない」は嘘！？
中小企業は狙われている

サイバー攻撃とは、インターネットやコンピュータネットワークを通じて、コンピュータシステムやデータ、個人情報、金融情報などに不正アクセスしたり、破壊・改ざん・盗用したりする行為を指す。また、サイバー攻撃には「標的型攻撃」と「ランダム攻撃」というものがあり、「ランダム攻撃」では個人や企業の規模に関係なく、全ての端末がターゲットとなる。

特に、最近のサイバー攻撃は、セキュリティが強い大企業を直接狙うのではなく、セキュリティ対策が不十分な中小企業をターゲットにするケースが多く、ターゲットにした中小企業から取引先情報を抜き取ったうえで、その取引先に攻撃を行うこともあり、知らず知らずのうちに自社が加害者になってしまうこともある。

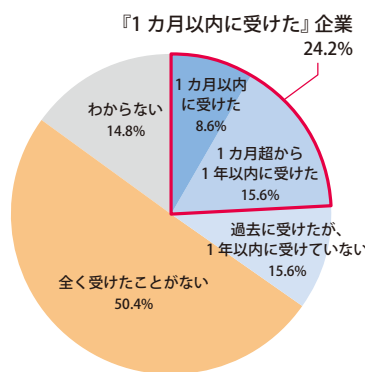

(出典) (株)帝国データバンク「特別企画：サイバー攻撃に関する実態アンケート(2022年10月)」より作成

多岐にわたるサイバー攻撃 ランサムウェアは事業停止リスク

サイバー攻撃の手法は、ウイルスを用いてシステムやデータを破壊・改ざん・盗難するマルウェア攻撃や、実在する人物になりすまして信頼性のある電子メールを送りつけることで機密情報を盗難する標的型攻撃メールなど、多岐にわたるが、近年は、ウイルスの一種であるランサムウェアによる感染被害が拡大している。
ランサムウェアとは、PCやサー

令和4年度のランサムウェア被害件数は230件 その被害の半分が中小企業

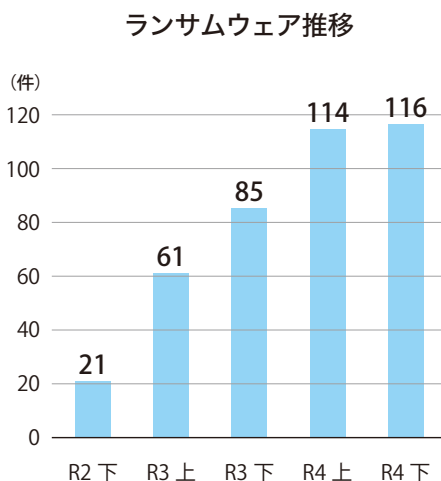
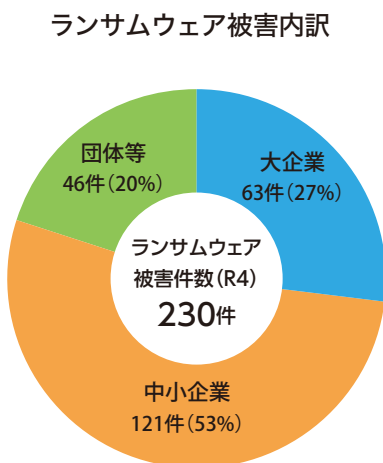

企業・団体等におけるランサムウェア被害として、令和4年に都道府県警察から警察庁に報告のあった件数は230件であり、令和2年下半期以降、右肩上がりでの増加となった。

被害(230件)の内訳を企業・団体等の規模別にみると、大企業は63件、中小企業は121件であり、その規模を問わず、被害が発生した。

(出典) 警視庁「令和4年におけるサイバー空間をめぐる脅威の情勢等について」より作成

バーが感染すると端末等に保存されているデータを暗号化し、使用できない状態にするもの。その復旧と引き換えに金銭を要求されるほか、端末やサーバーの暗号化でシステムが

停止してしまい、事業継続が脅かされる恐れがある。復旧に時間がかかる場合は大きな経済的損失につながるうえ、重要な情報が窃取されることが社会的信用を失う恐れもある。

実は身近なサイバー攻撃!?

2021年 社会的に影響が大きかったサイバーセキュリティ10大脅威ランキング

サイバーセキュリティの脅威		想定される被害
1位	ランサムウェアによる被害 ウイルスの一種で、PC やサーバーが感染すると、端末のロックやデータの暗号化が行われる	<ul style="list-style-type: none"> データを復旧と引き換えに金銭を要求される 重要情報を窃取し、金銭を支払わなければ情報を公開すると脅迫される システムの停止によって事業継続が脅かされる
2位	標的型攻撃による機密情報の窃取 特定の企業に狙いを定め、ウイルスメールの送信や不正アクセス等を行い、機密情報を窃取する	<ul style="list-style-type: none"> 窃取された機密情報が悪用された場合、企業の事業継続に重大な影響を及ぼす データ削除やシステム破壊により企業等の活動が妨害される
3位	サプライチェーンの弱点を悪用した攻撃 セキュリティ対策の強固な企業を直接攻撃せずに、サプライチェーンの中でセキュリティ対策が手薄な関連企業を最初の標的とし、そこを踏み台として本命の標的である企業を攻撃する	<ul style="list-style-type: none"> 機密情報の漏えいや信用の失墜等、様々な被害が発生する 取引相手にも損害を与えてしまうことで、取引相手を失ったり、損害賠償を求められるおそれがある
4位	テレワーク等のニューノーマルな働き方を狙った攻撃 私有端末や自宅のネットワークを利用し、初めて使うソフトウェアを導入等、業務環境の急激な変化を狙った攻撃が行われる	<ul style="list-style-type: none"> 業務環境に脆弱性があると、ウェブ会議ののぞき見、テレワーク用端末へのウイルス感染、感染した端末から社内システムへの不正アクセスのおそれがある
5位	内部不正による情報漏えい 勤務する従業員や元従業員等の企業関係者による機密情報の持ち出しや悪用等の不正行為	<ul style="list-style-type: none"> 漏えいした情報の重要性や機密性、漏えいの規模によっては、組織の社会的信用の失墜や、顧客等に対する損害賠償や補填による経済的損失が発生する 不正に取得した情報を他組織に持ち込んだ場合、その組織も損害賠償等の対象になるおそれがある。
6位	脆弱性対策情報の公開に伴う悪用増加 ソフトウェアや機器類の脆弱性対策情報の公開を悪用され、当該製品に対する脆弱性対策を講じていないシステムを狙う攻撃が行われる	<ul style="list-style-type: none"> 情報漏えいや改ざん、ウイルス感染等の被害の発生
7位	修正プログラムの公開前を狙う攻撃(ゼロデイ攻撃) ソフトウェアの脆弱性が発見され、脆弱性の修正プログラムや回避策が公開される前にサイバー攻撃が行われる	<ul style="list-style-type: none"> 情報漏えいや改ざん、ウイルス感染等の被害の発生
8位	ビジネスメール詐欺による金銭被害 取引先や自社の経営者等を装い、巧妙な作られた偽のメールを送信し、従業員を騙して送金取引に関わる資金を詐取する	<ul style="list-style-type: none"> 攻撃者が用意した口座へ送金させる金銭的な被害をもたらす 金銭の被害は高額になる傾向がある
9位	予期せぬIT 基盤の障害に伴う業務停止 企業や業務システム等で利用するサーバーやインターネット上のサービス等に予期せぬ障害が発生する	<ul style="list-style-type: none"> 提供するサービスの利用者がそのサービスを利用できなくなるなど、業務の停止につながる 長時間停止した場合、利益減少や競争力の弱体化等につながる
10位	不注意による情報漏えい等の被害 企業の規程の不備や情報を扱う従業員に対する情報リテラシー教育の不足、不注意・ミスによって引き起こされる情報漏えい	<ul style="list-style-type: none"> 漏えいした情報が悪用されると詐欺被害等の二次被害に繋がるおそれがある。 社会的信用の失墜やそれに伴う経済的損失が発生する可能性がある。

(出典) 独立行政法人情報処理推進機構セキュリティセンター (IPA) 「情報セキュリティ 10 大脅威 2022」より作成

狙われる中小企業

中小企業にどんな攻撃が？

ここで実際に中小企業が受けたサイバー攻撃の事例を見てみよう。

A社

金属製品製造業／従業員10～20人

ラトビア共和国から管理者パスワードでログインされ、パソコンが遠隔操作されていた。

● 同社にはラトビアに営業所も現地工場も取引先もなく、社員の出張経験も無し。同国に関係するITサービス利用も無い。

B社

土木工事業／従業員70～80人

● コンピュータウイルスを配布するとして世界的にもブラックリストに掲載されている悪性サイトと社内端末が、深夜を含め頻繁に通信しており、コンピュータウイルスをダウンロードした可能性が強い。

C社

建築材料卸売業／従業員30～40人

● DDoS攻撃(多数の外部端末から大量の情報を送りつける攻撃で、ウェブサイトがアクセスしにくくなること、またはサーバーダウンにつながる)を受けていた。

D社

医療用器具製造業／従業員80～90人

● 「GHOSTRAIL」(感染コンピュータをコントロールする為に利用されるコンピュータウイルス)による悪性サーバーからの指令等の通信が検知された。

E社

製造業／従業員100～150人

● ランサムウェア被害に遭い復旧のために2000万円の被害が出た。

※出典…大阪商工会議所・神戸大学・東京海上日動火災保険(株)による「中小企業を狙ったサイバー攻撃の実態を調査・分析する実証事業(2018年)／大阪商工会議所での相談事例(2020年7月)

中小企業のサイバーセキュリティ対策

まずはできるところから！

中小企業にとってサイバー攻撃は身近な脅威である。その手口は年々巧妙かつ悪質になっているが、対策には共通する部分がある。適切な対策を行い、自社のみならず取引先に被害を拡大させないためにもサイバーセキュリティ対策を実践してみよう。できるところから始めて、段階的にステップアップし、サイバーセキュリティ対策のレベルを上げていただきたい。

情報セキュリティ基本方針を策定 組織的な取り組みを開始しよう

企業がサイバーセキュリティ対策に取り組むうえで、情報セキュリティ基本方針を策定し、組織内で周知徹底することは重要である。情報セキュリティに関する方針を明記

することで、組織内の全ての関係者の意識向上と基本方針に基づいた行動が期待できる。

また、情報セキュリティ基本方針の策定により、情報セキュリティに真剣に取り組んでいる姿勢を顧客やパートナーに示すことができる。信頼性のあるセキュリティ対策は、顧客やパートナーにとって重要な要素であり、基本方針の存在は信頼関係の構築に寄与する。

情報セキュリティ基本方針の 記載項目例

- 管理体制の整備
- 法令・ガイドライン等の順守
- セキュリティ対策の実施
- 継続的改善
など



情報セキュリティ
基本方針のサンプ
ルはこちら



サイバーセキュリティ対策かるた
[協力]独立行政法人情報処理推進機構

5分でできる 情報セキュリティ自社診断 対策の実施状況を把握しよう

情報セキュリティ対策に取り組むうえで、自社の実施状況を把握することも大切である。セキュリティ対策の実施状況を把握することは、セキュリティ上の脆弱性などのリスク把握やサイバーセキュリティに関する法的要件・規制を遵守し

ているかの確認につながり、さらなるセキュリティ対策強化のきっかけにもなる。

IPAでは、情報セキュリティ診断ツールを提供している。まずは入門編として「5分でできる！情報セキュリティ自社診断」を実施いただき、自社のセキュリティ対策の実施状況を把握いただきたい。

自社診断の結果、点数に応じて次のステップが示され、問題があった項目については、解説編で対策を立てるうえで考え方や具体的な対策例を確認することができる。



サイバーセキュリティ対策かるた
[協力]独立行政法人情報処理推進機構



5分でできる！セ
キュリティ自社診
断はこちら

必ず実行!!

情報セキュリティ5か条

01 OSやソフトウェアは常に最新の状態にしよう!

お使いのOSやソフトウェアには、修正プログラムを適用する、または最新版を利用するようにしよう。

対策例

- WindowsUpdate、(WindowsOSの場合)、ソフトウェア・アップデート(macOSの場合)を実行する。
- Adobe Reader、ブラウザなど利用中のソフトウェアを最新版にする。
- テレワークで利用するパソコン等のソフトウェアやルーター等のファームウェアを最新版にする。

02 ウイルス対策ソフトを導入しよう!

ウイルス対策ソフトを導入し、ウイルス定義ファイル(パターンファイル)は常に最新の状態にしよう。

対策例

- ウイルス定義ファイルが自動更新されるように設定する。
- 統合型のセキュリティ対策ソフトの導入を検討する。
- OSに標準搭載されているセキュリティ機能を有効活用する。

03 パスワードを強化しよう!

パスワードは「長く」、「複雑に」、「使い回さない」ようにして強化しよう。

対策例

- パスワードは10文字以上で「できるだけ長く」、大文字、小文字、数字、記号含めて「複雑に」、名前、電話番号、誕生日、簡単な英単語などは使わず、推測できないようにする。
- 同じID・パスワードを複数サービス間で使い回さない。



サイバーセキュリティ対策かるた
[協力]独立行政法人情報処理推進機構

04 共有設定を見直そう!

組織外の人物がウェブサービスや機器を使うことができるような設定になっていないことを確認しよう。

対策例

- ウェブサービス、ネットワーク接続の複合機・カメラ、ハードディスク(NAS)などの共有範囲を限定する。
- 従業員の異動や退職時には速やかに設定を変更(削除)する。
- テレワークで使用するパソコン等は他者と共有しない。共有せざるを得ない場合は、別途ユーザーアカウントを作成する。
- 外出先でフリーWi-Fiを使うときにはパソコンのファイル共有をオフにする。

05 脅威や攻撃の手口を知ろう!

年々巧妙化する脅威や攻撃の手口について最新の情報を確認し、対策をとろう。

対策例

- IPA(独立行政法人 情報処理推進機構)などのセキュリティ専門機関のウェブサイトやメールマガジンで最新の脅威や攻撃の手口を知る。
- 利用中のインターネットバンキングやクラウドサービスなどが提供する注意喚起を確認する。



IPA(独立行政法人
情報処理推進機構)
HPはこちら

最新情報をチェックするために

サイバーセキュリティ情報発信サイトTokio Cyber Port 誕生

企業のサイバーセキュリティに関する情報を発信する総合情報ポータルサイト「Tokio Cyber Port」が東京海上日動火災保険(株)により開設された。企業のサイバーリスク対策に役立つ①ニュース・コラム②「無料セキュリティサービス」③「トラブル発生時の電話相談」「お役立ち情報」を無料で提供している。



「Tokio Cyber Port」
HPはこちら

デジタルツールを活用した 企業の成長に向けて

デジタル技術が進化し、利便性の高い様々なサービスが普及する中、中小企業にとって、サイバーセキュリティ対策は非常に重要な経営課題である。自分事としてセキュリティ対策に取り組むことで、自社の情報資産や顧客情報を保護するだけでなく、他社への被害拡大を防ぎ、ビジネスリスクを低減することができる。

中小企業は予算や人材といった経営資源を割り当てるのが難しいという制約がある。一方、中小企業は経営者が意思決定を迅速に行うことができ、従業員とのコミュニケーションも容易であるなど、変化に応じた柔軟な対応が出来るという強みがある。こうした強みを活かして柔軟で継続的なサイバーセキュリティ対策に取り組むことで、企業の信頼性向上や事業継続性の確保、デジタル技術を活用した新しい取り組みなど、自社の成長につなげていただきたい。

サイバーリスクを回避する！ 「商工会議所サイバーセキュリティお助け隊サービス」

前橋商工会議所では5月1日より「サイバーセキュリティお助け隊サービス」を開始しました。本サービスは、独立行政法人情報処理推進機構（IPA）が定めるセキュリティサービス基準を満たした中小企業特化型サイバーセキュリティ対策サービスです。

群馬県内商工会議所（高崎を除く）の会員であれば月額6,600円（税込）で、①統合脅威管理（UTM）装置のレンタル②24時間365日の監視③定期報告④相談窓口⑤インシデント発生時のIT事業者駆け付けサービスをオールインワンのパッケージで提供するものです。初期費用なし・長期契約なし（1年更新）で事業所のサイバーセキュリティ対策が可能です。

詳細は今月に同封しております「サイバーセキュリティお助け隊チラシ」もしくは前橋商工会議所ホームページをご覧ください。

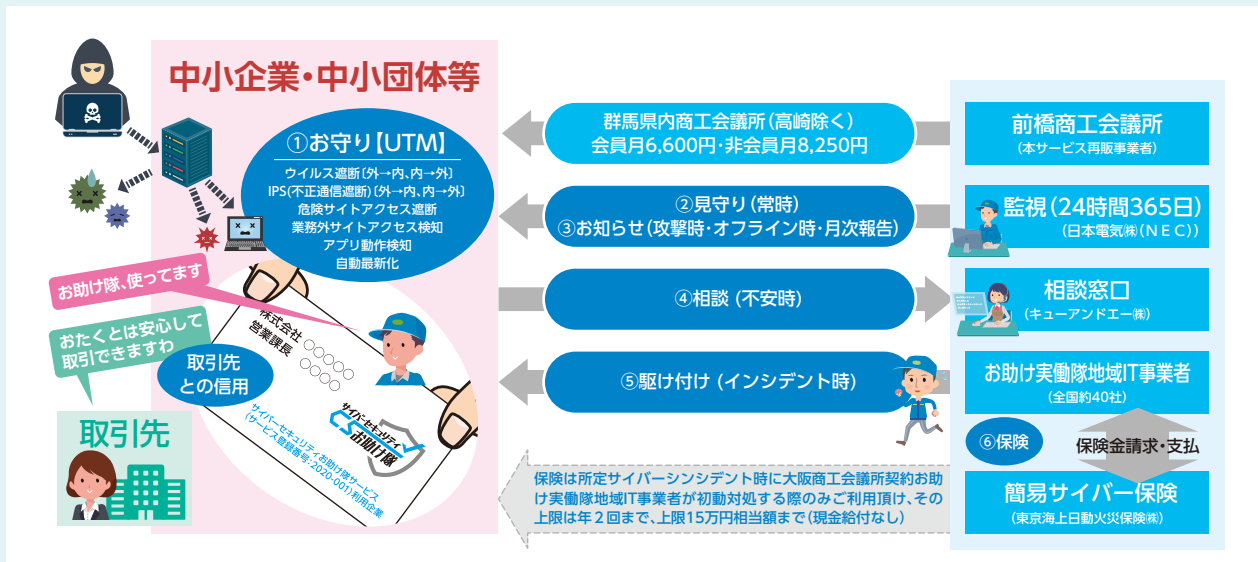

リスクを転嫁する！「スケールメリットを活かした商工会議所の保険制度」

リスクを回避する取り組みは必要ですが、全てのサイバーリスクを100%回避することはできません。万が一の被害を想定し、対応できる備えが必要です。前橋商工会議所ではビジネス総合保険制度や情報漏えい賠償責任保険制度～サイバーリスク補償型～などの制度をご用意しております。全国商工会議所のスケールメリットにより、低廉な保険料でご加入いただけますので、合わせてご検討ください。

お問い合わせ

前橋商工会議所 総務部
TEL：027-234-5111

商工会議所サイバーセキュリティ
お助け隊サービス ホームページ



商工会議所会員向け
保険制度ホームページ



人々の健康的な生活とその安全を守るために

建築物、船舶、工作物の石綿(アスベスト)調査・分析コンサルタントにご相談を。



ARAコンサルタントサービス株式会社

〒371-0843 群馬県前橋市新前橋町17-34 菊地ビル601号室
TEL 027-289-9331 MAIL info@ara-cs.com



まかせて安心・安全 消火器から総合防災システムまで

備蓄食糧・防災グッズも 多数取扱いしています



消防設備・弱電設備・消防設備保守点検・消防防災用品 **星野総合商事株式会社**

【本社】前橋市日吉町4-36-1/TEL 027-231-2179

不動産仲介・賃貸・鑑定業務・広告代理業務

96th
SINCE 1927



群馬土地株式会社

本 社 | 前橋市本町2丁目13番11号(前橋センタービル14F)
TEL 027-231-5411 (代)

◆高崎支店(問屋町) ◆太田支店(飯田町) ◆大宮支店(さいたま市大宮区)

企業間の人材マッチングの支援を行っています!

- 人材を採用したい企業に対しては、現在登録されている人材リスト等から、最適な人材情報の提供と紹介をいたします。
- 人材を他の企業等へ送り出したい企業に対しては、ご相談のうえ、受入企業のあっせんをいたします。
- 雇用確保措置修了予定者の登録(キャリア人材バンク)による高齢退職者の再就職支援をいたします。



- 企業が様々な事情により雇用調整や事業所閉鎖等で人員整理等(希望退職者募集や解雇など)を行う場合、あるいは事業所の移転や業務の変更などに伴い離職者が発生する場合は、ご相談の上離職予定者の希望により在職中に登録していただき、離職後一年間、再就職の支援をいたします。

費用は一切無料です、お気軽にご相談ください。

無料職業紹介事業許可番号
13-ム-030002



公益財団法人 **産業雇用安定センター群馬事務所**

〒371-0844 前橋市古市町1-50-1(新前橋駅前 吉野屋ビル 3F) 電話.027(255)2586 FAX.027(280)3402



海外ビジネス開始時の課題を解決したい!

「JETRO 群馬 貿易アドバイザーによる海外展開相談会」

当所では、JETRO 群馬と連携し、海外展開について気軽に相談いただけるように、当会館内において海外展開相談会を毎月1回(原則第3水曜日)開催しています。ジェトロの経験豊富なアドバイザーに輸出や海外進出・販路開拓に至るまで無料で相談いただけますので、お気軽にご活用ください。農産物・食品やサービス分野のご相談も対応可能です。

JETROとは、貿易と投資を総合的に促進する経済産業省管轄の機関です。
48事務所、1支所の国内拠点、76カ所(55カ国)の海外拠点の国内外ネットワークを活用し、諸外国との貿易拡大および経済協力を促進し、日本の経済・社会のさらなる発展を目指します。

JETROとは

- ① ASEAN 諸国へ自分で作った商品を輸出したい場合どのような手続きが必要になるか
- ② 自社の商品をフィリピンへ輸出するときの関税、消費税を知りたい
- ③ 香港における輸入規制、必要な書類がわからない
- ④ インドネシアへ工場設立するために必要な手続き、留意点を知りたい等、様々な相談が寄せられています。



具体的な相談事例

海外に展開したいけど、情報が少なくて不安…。

何からはじめてよいかわからない。

現地法人設立手続きがわからない。

取引相手が見つからない。



相談会実施概要

- 令和5年度開催日
6/21(水)、7/19(水)、8/23(水)、9/20(水)、10/18(水)、11/22(水)、12/20(水)、1/17(水)、2/21(水)、3/21(木)
- 実施時間
13時~17時(1社あたり1時間)
- 実施場所
前橋商工会議所 3階 などでしこ
- 費用 無料
- お申込み
各日程の前日正午までに下記までお申し込みください。
前橋商工会議所 産業政策部
Tel. 027-234-5100

農産種苗・飼料作物種子・施設資材・農薬・肥料・養液栽培・球根タネ・花苗・家庭園芸資材・緑化

笑顔の明日につながる農業を



活用事例

海外展開には事前準備・確認が重要
自社製洋菓子の販売展開に向けて

課題
海外展開に必要な
事前の準備がわからない



展示会への出展をきっかけに、海外（フィリピン、タイ、UAE）の複数商社と商談中で、6月下旬の輸出に向け、取引先商社（輸入元）との詳細事項を詰めています。初めての海外展開というところで、事前準備の段階で次の課題に直面しました。

①取引先商社（輸入元）から複数の証明書類の提出を求められたものの、証明内容やその必要性、取得方法がわからないこと。
②輸入元の国の食品衛生（使用不可の原材料、添加物、着色香料他）に係る規制や基準への理解が不足していること。

取り組み
海外展開相談会を活用



そこで、商工会議所の海外展開相談会を活用し、JETRO群馬のアドバイザーに相談しました。そして次の各種証明書の取得手続きなどから始めることになりました。

①貿易関係証明書類の申請に必要な手続き
②原材料や添加物の使用に係る成分分析の実施

③輸出対象国の食品衛生に係る規制や基準の確認（アドバイザーより資料提供を受けた）

結果
商取引に向けた
事前準備が完了



取引先商社（輸入元）から求められた各種証明書の取得に係る登録関係が完了しました。また、成分分析によって、輸出対象国の食品衛生に係る規制や基準を満たしていることが確認され、6月下旬を予定している商取引に向けて事前準備が整いました。

今後
さらなる取引拡大の
ために



今回の海外取引を契機に、取引先商社（輸入元）との信頼性を構築した上で、さらなる販売展開を進めたいと考えています。そのための社内環境を整備するとともに、海外消費者からも支持される洋菓子を作り続けたいと思っております。



食品部会 No.91819

Sweet Baum株式会社

代表者 川保 弘志
住所 群馬県前橋市西片貝町5-12-10
TEL 027-289-8320
FAX 027-289-8302
営業時間 9:30~18:00
定休日 火曜日
HP <https://sweet-baum.com/>

アドバイザー
より一言

輸入元の取引先商社が商品を円滑に輸入できることが大事！

JETRO群馬 アドバイザー
深野 公一朗氏

海外取引においては、取引先商社（輸入元）が円滑に商品を輸入（通関）できることが大事です。そのためには、輸入元が求めることに対して適切に対応することと、その国の社会情勢や生活習慣、該当食品の規制・基準を理解することが重要です。ご自身で調べるには限界がありますので、お気軽にご相談ください。

お問合せ 前橋商工会議所 産業政策部 Tel. 027-234-5100
JETRO群馬 Tel. 027-310-5205 (高崎市八島町222 高崎モントレイ 2階)

⊕ 地下水・温泉開発・地質調査・水中ポンプ
さくせん
田中鑿泉重工(株)

本社 〒371-0014 前橋市朝日町3-32-11
TEL(027)224-1841 FAX(027)221-5338
E-mail tanakasakusen@arion.ocn.ne.jp

知りたい！
まえばしNOW!



新しい発見がいっぱい!!

自転車を
 使ってみよう!
**前橋のまちなかや
 赤城山**で楽しいひと時を

これから梅雨時期となるが、晴れた日に自転車を使って散策をしてはいかがだろうか。前橋駅前ケヤキ並木通りや広瀬川河畔、前橋公園や敷島公園、赤城山など、風を感じながら緑の中を走ったり、気になるお店を巡ったり、お気に入りのカフェで休憩したりと、自転車だからこそ出会える新しい発見があるかもしれない。また、体を動かすことで日常のストレス解消にもつながり、自転車に乗ることで心地よい時間を過ごせるかもしれない。

本コーナーでは、新しくオープンした道の駅まえばし赤城観光案内所のe-Bikeレンタルと前橋市内で利用できるシェアサイクルについてご紹介する。

**道の駅まえばし赤城
 e-Bikeレンタルスタート!**

今年3月21日にオープンした道の駅まえばし赤城の観光案内所でe-Bike(電動アシスト自転車)のレンタルがスタート。道の駅まえばし赤城は、赤城山南麓の上武道路と国道17号の結節点に位置し、前橋の中心市街地から約6kmでアクセス抜群だ。赤城山の新しい玄関口を拠点に、坂道ラクラクのe-Bikeを使って地域の魅力を見つけるサイクリングに出かけてみよう。

自転車に乗って活動量がわかる!

前橋観光コンベンション協会と太陽誘電株式会社が連携し実証実験に取り組む。実証



実験に取り組む車種は、下り坂等で発電する回生電動アシスト自転車と付属端末のアプリが連動し、利用後に発電量や消費カロリー、走行軌跡などを確認できる。アプリと連動したレンタサイクルは10台。サイクリングの新しい楽しみ方を体験してみよう。

貸出場所 道の駅まえばし赤城観光案内所(前橋市田口町36)

貸出時間 9:30~17:00

Tel 027-212-0082

QRコード:

e-Bikeレンタル事前予約はこちら

**サイクリストにもおすすめ!
 セルフメンテナンス
 レンタルピット完備**

道の駅まえばし赤城の観光案内所では、自転車のメンテナンス工具を完備。料金は50分1,000円。自慢の愛車でのサイクリング中に立ち寄ってみては。





市内38か所のポートで自由に貸し借りできる。まち乗り向けの電動アシスト自転車での小回りが利くため、まちなかでの移動など、ちょっとした移動に便利だ。

まちなかの移動に

まえばしシェアサイクル cogbe



まえばしシェアサイクル cogbeはこちら

シェアサイクルとは、一定の区域に自転車の貸出と返却が可能な拠点(ポート)を多数設置し、どのポートでも自転車の貸出・返却ができるサービスだ。

ちょい乗りにも便利！
前橋のシェアサイクル

1

公式サイトより
エコバイクアプリを
ダウンロード



利用したいポートを探してポートへ。

2

ポート内で



ご自身のスマホのアプリで手続きし、2次元バーコードを読み取り、自転車の鍵を解除。

3



通学や通勤、ビジネス利用、ちょっとしたお出かけなどお好きな場所へ！

4

ポート内で



お出かけ先のお近くのポートでアプリを使って返却操作。

自転車を楽しく乗るための自転車安全利用5則

①車道が原則、左側を通行

「車の仲間」である自転車は、歩道と車道の区別がある道路では車道通行が原則。車道を通行する場合は、左側に寄って通行しなければならない。



「普通自転車歩道通行可」の標識・標示がある場合、自転車はすぐに停止できる速度で歩道を通行できる。歩行者の通行を妨げるときは一時停止しなければならない。



②交差点では信号と一時停止を守って、安全確認

③夜間はライトを点灯

④飲酒運転は禁止

⑤ヘルメットを着用

ヘルメット非着用時の致死率は、着用時と比べて約2.2倍も高くなっている。



自転車マナーの詳細はコチラ



に設置される。
自転車をそのまま車内へ持ち込める上毛電気鉄道のサイ

自転車を使って赤城山やまちなかを散策しよう!!

まちなかなどモデルコースはこちら



赤城山のモデルコースはこちら



クルトレインを活用して、まちなかから赤城山観光へ出かけよう。



木を活かし 木と生きる

平方木材株式会社

群馬県前橋市天川大島町 1248

TEL : 027-261-0216 FAX : 027-261-0254



連載企画

手島仁の前橋学講座

〜歴史×ビジネス×まちづくり〜

第25回

大正天皇と臨江閣 4

桐生の織物学校

皇太子（大正天皇）は臨江閣に宿泊した4泊目の明治35年（1902）6月3日、前橋駅から両毛線に乗り桐生へ向かった。午前10時40分に桐生駅に到着すると、山田郡長・森重毅、桐生町長・甲斐信夫らが出迎えた。鈴木定直知事の案内で県立桐生織物学校に向かった。



大正天皇・皇太子・皇后

群馬県立桐生織物学校というのは、明治27年に山田郡山田第一高等小学校附属実業補習学校が設立され、同校に染工科が置かれたことを前身とし、同科が森山芳平らの尽力により町立桐生織物学校となり、同34年に県立に移管された。

支える人材養成機関として、地域の興望を担って誕生した教育機関で、県立移管の翌年に皇太子が行啓すること、その運営を軌道に乗せ、発展に弾みをつけることになった。校長の井岡大造は美作国（岡山県）生まれで、織物学校長に迎えられる13年8カ月にわたりその職にあつて、学校と桐生織物業のために献身的な努力をしたのも、皇太子行啓が励みになった。井岡の七回忌の大正7年（1918）に、同窓会及び関係者によって「井岡先生之碑」（桐生が丘公園）が建てられた。

なお、県立桐生織物学校は明治38

年に県立伊勢崎染織学校を吸収し県立織物学校となったが、同43年に県立工業学校が伊勢崎に開校する（県立伊勢崎工業高校）と、廃校になった。しかし、桐生には大正5年（1916）官立桐生高等染色学校が開校した（群馬大学理工学部）。

これ貰って行く

県立桐生織物学校で皇太子は井岡校長の案内で理化器械室（休憩室）に入り、卒業生や在校生の製作した織物を見学。校長に図案製作方法を質問し、生徒の作品を「是は貰って行く」と採用になった。普通織物教室では織物分解法の授業を見学。意匠図案科室に入り、生徒がバラ・キンセンカ・カキツバタなどの草花を写生しているのを見学した。

人事・労務の専門家 信頼できるビジネスパートナー

社会保険労務士法人

板垣労務管理事務所 とモ労務改善研究会



〒371-0801 前橋市文京町2-9-19 TEL(027)260-8111 FAX(027)260-8122

さらに国内外の織物標本、機織りの道具などが陳列してある一室を見て、染物・機業の実習科室で各実習も熱心に視察した。

森山芳平の織物工場

次に森山芳平の織物工場を見学した。森山は桐生織物改善のため、後藤定吉らと染色法研究を志し、県令・楢取素彦に願い出て、明治9年(1876)に前橋に開校した群馬県医学校の質問生(聴講生)となって、化学染色術の講義を受けるため、桐生から前橋まで徒歩で通ったという経歴をもつ人物であった。

芳平と父・芳右衛門の優れた織物技術とデザインの斬新さは、明治16年アムステルダム万国博覧会で一等賞金牌を受賞した。同20年には福井県の織物組合の要請に答えて「輸出羽二重」(ハンカチーフとして使用)の技術を弟子・高力直寛を派遣し伝えた。翌年になると皇居御用品の窓掛け(カーテン)地の調達を命じられ、アメリカから鉄製ジャカードを輸入し、横山嘉兵衛らと機織の改良も唱道した。そして、同26年にアメリカで開かれたコロンブス世界博覧会に政府の要請により日本を代表し

大作「花卉図卓被(テーブルクロス)」を出品し、海外に桐生織物の声価を広めた。このような芳平の工場には、全国から門下生が集まり、その結果、福井・山形・埼玉・福島の各県で羽二重業が行われるようになった。

皇太子の訪問は突然のことであった。「親シク御下問」を受けた芳平は感激し「阿らとうと ゆめかまことか 志らねとも きみの御こえのかかるうれしさ」との和歌を残した。芳平の日記をみると、皇太子が臨江閣に戻ると芳平はお礼に出かけている。大正天皇の即位式に桐生織物同業組合から献上した紋琥珀洋服地も、芳平の織ったものであった。

なお、芳平の二男・晋助は前橋の小松家に入り、早稲田大学を卒業し、農商務省の海外特別練習生として明治44年から大正元年まで2年間、東南アジア諸国に派遣され、大正3年(1914)合資会社小松商店を設立、繊維関係の輸出入を始めた。小松商店は本店を桐生に置く貿易商社で、ニューヨーク・天津・バンコックなどに支店を置いた。ニューヨーク支店長は、のちに日本のプロ野球生みの親となった鈴木惣太郎(伊勢崎出身)であった。プロ野球も糸と

関係があった。

丸山から桐生西小学校へ

森山工場を出た皇太子は、桐生町民が用意した丸山の休憩所で昼食をしながら眼下を一望した。丸山の所有者は新居小八郎で頂上に別荘を持つていた。皇太子は小高い所から周囲を一望することを好んだ。小八郎の子・貞雄は昭和15年(1940)に皇紀2600年を記念して丸山の建物・付属樹木・庭石などを桐生市に寄付。同市は近接の土地も買収し「皇太子殿下御登臨址」の碑を建設した(桐生は大正10年から市制施行)。

午後1時半に下山し、桐生西尋常小学校内に設けた桐生織物陳列館を見学。藤生佐吉郎製作のテーブル掛などを買上げ、桐生駅午後2時10分発の列車で前橋に向かい、臨江閣に帰還した。

桐生西尋常小学校は新築されたばかりであったので、休憩所と織物陳列所に当てられた。そうした事情が分かると、皇太子は記念のための植樹をしようと、自ら松3本を植え、関係者を喜ばせた。

(群馬地域学研究所 代表理事)

FM GUNMA アナウンスセミナー

オンライン講座「速習!スピーチクリニック」開講!

そんなあなたのスピーチを短時間でグレードアップ!

- スピーチを頼まれたがうまくできるか心配。
- 就職・転職活動のweb面接の自己PR、受け答えに自信がない。
- 何を話せばいいのかわからない。
- 話の内容や言葉遣いにetc.

web会議ツールZOOMで1コマ30分間、マンツーマン指導!

講師: 清水由美 講師: 高橋のり子 講師: 新木睦子

講座の内容・お申し込みはWEBサイトをチェック!
<https://www.fmgunma.com>

お問い合わせ
アナウンスセミナー事務局
027-230-1915

fmgunma 86.3

電気自動車の時代をリードするNISSANのEV



LEAF リーフは、この価格から
日産リーフ 車両本体価格 **4,081,000円**～



SAKURA サクラは、この価格から
日産サクラ 車両本体価格 **2,493,700円**～

EV(電気自動車)と家をつなぐシステム。
お家で電気をためる、使う。

太陽光発電でつくった電気を電気自動車にため、夜に電気自動車から家に給電。エネルギーの自給自足を可能にします。また電気代の安い夜間に電気自動車に充電し、昼間に使うことで電気代を節約し電気のピークシフトにも貢献します。

太陽光発電などの電気をためる

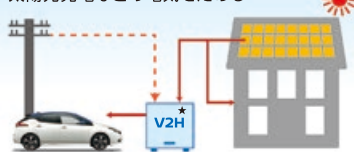

太陽光発電を活用して電気をためられる。
太陽光の余剰電力をためてクルマに充電。

夜に家庭でつかう



夜間電力を活用し電気料金を低減。
電力のピークカットで電気料金を節約。

電気自動車・V2Hについて詳しくは、お近くの群馬日産のお店まで

GN群馬日産 〒371-0016 前橋市城東町1丁目6番地の8 tel.027-231-2123(代)

【営業時間】AM10:00～PM6:00 【定休日】毎週月曜日・火曜日

ホームページにお得な情報満載

群馬日産 検索



★V2H:「Vehicle to Home」の略。電気自動車のバッテリーに蓄えた電気を家でつかう仕組みのこと、およびその総称。■掲載の価格は消費税込です。価格には、保険料・税金(消費税を除く)、登録等に伴う諸費用、オプション代、特別塗装色代は含まれておりません。別途申し受けます。またリサイクル料金が別途必要となります。掲載内容について詳しくはカーライフプランナーまでお問い合わせください。

SHARP
Be Original.

「COCORO OFFICE」 タイムスタンプサービス

シャープ複合機でスキャンしたデータにタイムスタンプを付与する新サービスです。

請求書や領収書などの取引関係書類のデータ保存・管理の効率化に貢献します。



COCORO OFFICE タイムスタンプサービス

対応複合機でスキャンしたデータにタイムスタンプを付与できます。

【イメージ図】



タイムスタンプは、スタンプが付与された日時とそのデータが存在したこと(存在証明)、それ以降に内容が変更されていないこと(非改ざん証明)を電子的に証明するもので、改正電子帳簿保存法におけるスキャナ保存や電子取引の保存要件のひとつとして導入が進んでいます。



株式会社シャープドキュメント富士

〒371-0023 前橋市本町2-11-2 富士オートビル6F TEL:027-220-5022(代) 担当:安田



街をつくる。未来を築く。



セメント・生コン、建築・土木資材販売、建築・土木各種専門工事 設計施工、ホームセンター



株式会社ヒロタ 〒371-8691 群馬県前橋市問屋町 1-7-4 Tel.027-251-0211 <https://www.hirota-group.co.jp>



一時的な精神的ストレスがかかる状況での
**ストレス緩和
睡眠の質向上**

機能性表示食品

(L.カゼイ YIT 9029)
乳酸菌 シロタ株1,000億個 1本100ml 当たり

<届出表示>

本品には乳酸菌 シロタ株 (L. カゼイ YIT 9029) が含まれるので、一時的な精神的ストレスがかかる状況でのストレスをやわらげ、また、睡眠の質 (眠りの深さ、すっきりとした目覚め) を高める機能があります。さらに、乳酸菌 シロタ株 (L. カゼイ YIT 9029) には、腸内環境を改善する機能があることが報告されています。

食生活は、主食、主菜、副菜を基本に、食事のバランスを。本品は、特定保健用食品とは異なり、消費者庁長官による個別審査を受けたものではありません。本品は、疾病の診断、治療、予防を目的としたものではありません。疫病のある方、未成年者、妊産婦 (妊娠を計画している方を含む)、授乳中の方を対象に開発された食品ではありません。



お問合せ

群馬ヤクルト販売株式会社



0800-700-8960

受付時間
9:00~17:00
(土・日曜日・祝日は除く)

音楽と楽器の日本最大級のショールーム

250台展示 ピアノ・エレクトーン・電子ピアノ
(新品からお買得中古品まで)



決算処分セール開催

6/1(木)~6/30(金)まで
特別価格で対応!!
年に一度のチャンスです!
ぜひ、ご来店ください。

開催期間を長くすることにより、3密を避けた対応しております。

音と技術の専門店

ピアノアラガ群馬

☎0120-40-3215

高崎本店/高崎市問屋町西1丁目3-10 TEL.027-363-1262代
前橋シューベルトサロン/前橋市千代田町3-3-10 TEL.027-231-7825



想いを
形にする
会社

技術 × 情熱 = 笑顔

木製建具・造作家具工事

店舗設計・施工 住宅リフォーム

外構造園工事

エクステリアデザイン

株式会社西建 前橋市上長磯町 310-1
TEL.027-212-8890



WOOD FACE 前橋市西片貝町 5-4-36
TEL.0120-135-436



庭夢師 前橋市上長磯町 315
TEL.027-212-8600





第47回前橋商工会議所会員事業所野球大会開催中！！

毎年、会員事業所野球大会を開催し、明るく健康な職場づくりを応援しています。
 本年は、19チーム参加のもと富士見総合グラウンドにて開催中です。
 最新の試合結果は当所ホームページをご覧くださいませようお願いします。



第47回前橋商工会議所会員事業所野球大会トーナメント表

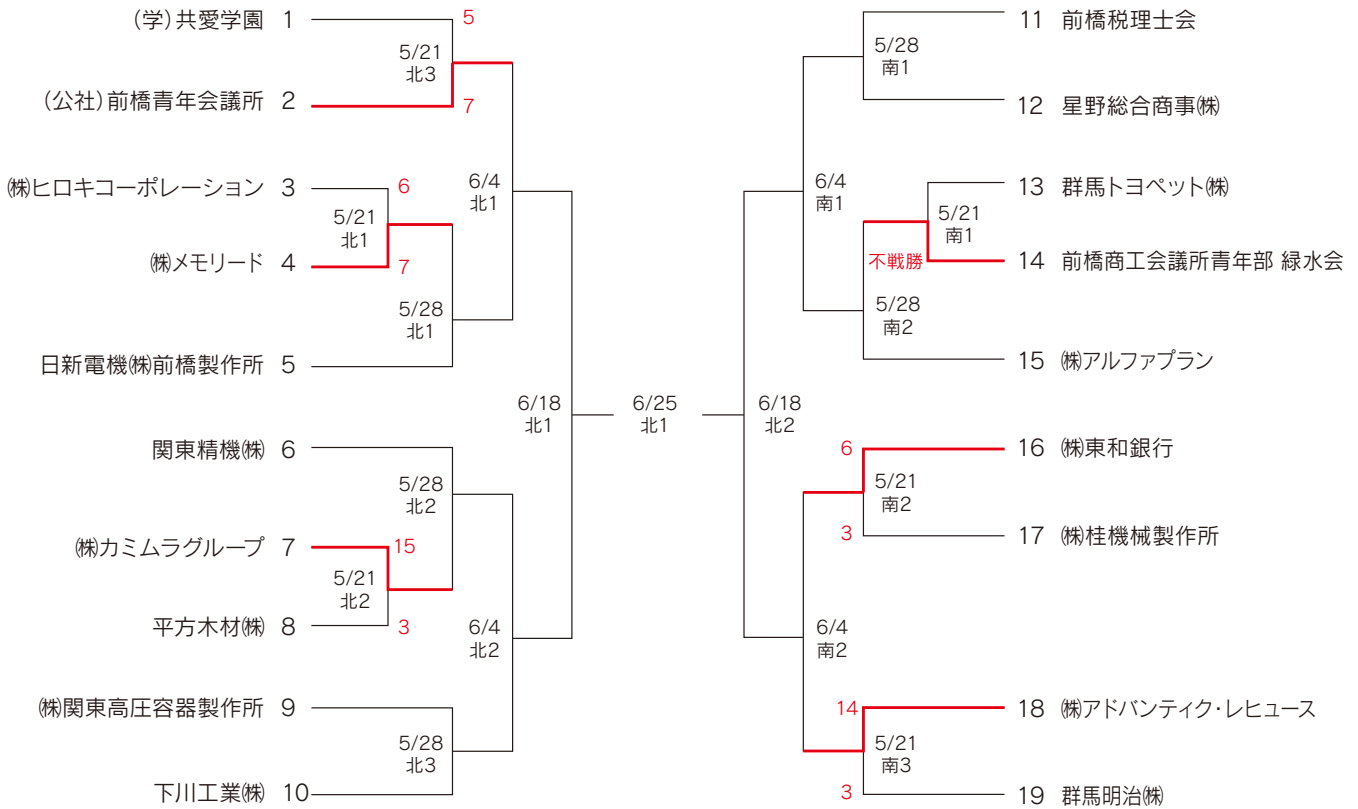

全試合日程

5月21日(日)6試合、5月28日(日)5試合
 6月4日(日)4試合、6月18日(日)2試合、6月25日(日)1試合

予備日

6月11日(日)、7月17日(月)祝日、8月6日(日)

試合時間

第1試合：9：00～ 第2試合：11：00～ 第3試合：13：00～

会場

富士見総合グラウンド(前橋市富士見町皆沢315-1)

お問合せ 前橋商工会議所 総務部 Tel.027-234-5111



KIMURA CV

2023年画廊企画 PART5 木村真由美 展

— ケモノミチ 旧作+未発表作 —

2023年6月10日[土]—18日[日]

10:30—19:00 (火曜休廊・最終日17:00)



株式会社 すいらん
 371-0801 前橋市文京町 1-47-1
 TEL 027-223-6312(代) URL:http://suiran.com/



「sentimental journey のコピー2」 アクリル絵具・紙 56×75.5cm



個人青色申告者のための 記帳相談会のお知らせ

源泉所得税納付等についての無料相談会を次のとおり開催いたします。お気軽にお申し込みください。

日時 7月4日(火) 9:00~12:00

会場 前橋商工会議所 3階 シルク

相談方法 関東信越税理士会前橋支部所属税理士による個別指導

対象者 個人事業者で青色申告をしている方

※青色申告会にご加入の方、すでに税理士関与となっている方はご遠慮ください。

申込方法 事前にお電話でご希望の時間(9:00より30分毎)をお申し込みください。なお、申込人数の関係でご希望の時間に添えない場合もありますのでご了承ください。

注意点 ・事前にご持参いただく関係書類がありますので、お申込みの際に担当までご確認くださいか、当所HPをご確認ください。

お問合せ 前橋商工会議所 経営支援部 Tel. 027-234-5115



経理実務講座《基礎編》を開催

経理は、業種を問わず全ての企業にとって必要不可欠な業務であり、事業の継続・発展のためには、正確な経理や会計に係る知識が欠かせません。

そこで本講座では、経理を学びたい方、新たに経理担当になられた方等を対象に、経理実務の基礎についてわかりやすく解説します。この機会にぜひご参加ください。

日時 7月27日(木) 午前10:00~午後4:00

会場 前橋商工会議所 3階「リリィ」

講師 (株)マエエージェント 代表取締役 林 忠史 氏

対象 経理・財務担当者

定員 30名(定員になり次第締め切ります)

受講料 1,000円(税込)

お申込み 同封の申込用紙(チラシ)に必要事項をご記入のうえ FAX (027-234-8031)にてお申し込みください。

お問合せ 前橋商工会議所 経営支援部 Tel. 027-234-5115



会員限定 経営に役立つ 「WEBセミナー」のご案内

前橋商工会議所では、会員事業所の皆様の経営をインターネットを通じてサポートする、**会員限定**のWEBセミナーを無料で提供しております。

視聴は前橋商工会議所のホームページからお入りいただけます。ご利用にはIDとパスワードが必要となりますので、登録フォームより申請ください。

(※本サービスのコンテンツ及び配信システムは株式会社ブレン(東京都港区)の提供によります)

人気の講座

ご利用にはIDと
パスワードが必要です。
ご登録はこちら



社労士が100年企業研究から語る
事業承継



経営課題の解決に、専門家の知識を活かす！ 前橋商工会議所 専門家派遣事業 のご案内

事業環境変化に対応した事業計画、働き方改革・インボイス等新しい制度への対応、資金繰りなど、経営に関する悩みは尽きません。そんなお悩みの解決策を、専門家とともに考えてみませんか？まずは前橋商工会議所までご相談ください！

詳細はホームページをご覧ください。

相談事例

- ・生産性をあげるためにIT技術を導入したいけど、どんな機械が適しているのか、利用できる補助金はあるか。
- ・新しいお客さん呼び込みたいが、具体的に何をしたら良いか。
- ・事業を始めたけど、毎日の記帳や確定申告の準備はどうしたら良いか。
- ・自社製品の磨き上げがしたい。
- ・コロナ禍で売り上げが激減…思い切って新しい事業を始めたい。
- ・インボイス制度に対応するために、どんな準備が必要だろうか。

お申込み・お問合せ

前橋商工会議所 経営支援部

Tel. 027-234-5115 Fax. 027-234-8031



新登場

がんサポート共済



健やかで安心した未来のために

ぐんま共済協同組合
(前橋支店) ☎ 254-2755

I型

1口
1,500円

がん診断共済金で治療の選択肢を広げ、
高額出費への不安を解消。

がん診断共済金

50万円
(4口加入の場合 200万円)

II型

1口
2,000円

治療月保障やホルモン剤治療共済金で
治療の長期化に対する不安に備える。

がん治療(手術・放射線治療・抗がん剤治療)

月額14万円を最大60回保障
(4口加入の場合 月額56万円)

INFORMATION



令和5年度6～7月で申請できる主な補助金情報 R5.5.22現在

6～7月で申請できる主な補助金情報を紹介します。対象要件、補助金額、対象事業など最新情報を各HPにてご確認のうえ、ご検討ください。

【前橋市】

補助金名	主な内容	申請時期	HP
生産性向上設備導入補助金	設備の自動化等生産性向上に直接的に寄与する設備の導入、更新費用（10万円以上の事業）の一部を補助	6/19～6/30	
デジタル導入補助金	電子商取引やデジタル技術の導入への取組を目的とした設備（パソコン、タブレット、プリンター、レジ）の導入に要する費用の一部を補助	7/3～7/14	
買い物利便性向上支援事業補助金	市街化区域外のエリアにおいて、地域の生活を継続的に支えている事業者を対象に店舗の改修工事費や備品購入費の一部を補助	予算上限額到達まで	
エアコン・LED省エネ特例補助金	既存の事業用エアコン・LED（屋内に限る）の更新費用の一部を補助	6/1～6/15	
事業者用ゼロカーボン推進補助事業	ゼロカーボンシティの実現に向けて、市内事業者の脱炭素化の取組を促進する対象設備の導入に要する経費の一部を補助	5/8～2/29	

【群馬県】

補助金名	主な内容	申請時期	HP
電力価格高騰対策・再エネ導入支援事業費補助金	群馬県内の中小企業者等や個人が太陽光発電設備や蓄電池を導入する際の経費の一部を補助	3/29～6/30	

その他にも利用できる補助制度もありますので、詳細は群馬県HPまたは前橋市HPにてご確認ください。



群馬県HP



前橋市HP

【国（経済産業省関連）】

補助金名	主な内容	申請締切	HP
小規模事業者持続化補助金	小規模事業者が経営計画を作成して取り組む販路開拓等を支援。インボイス特例により上乗せあり。	9/7 (第13回)	
IT導入補助金	業務の効率化やDXの推進、セキュリティ対策のためのITツール等導入を支援。	6～7月で複数回設定されています	
事業再構築補助金	思い切った事業再構築にチャレンジする事業を支援。成長枠、最低賃金枠、物価高騰対策・回復再生応援枠など申請類型が大きく変更されています。	6/30	

今回ご紹介した補助制度以外にも活用できる制度はありますので、お気軽に商工会議所までお問合せください。

お問合せ 経営支援部 Tel. 027-234-5115

新しい照明に替えて、省エネ性アップ!

FLR40形 2灯用器具 86W → LED器具 25W **約71% down**

高天井セード 400形 水銀ランプ 415W → LED 高天井用 照明器具 123W **約70% down**

LEDならこんなに省エネできるんです。

LEDなら**71%の省エネも可能です!**

センサや制御でさらに省エネ

ご相談はこちら

RYOU MOU

デンキにホンキ
有限会社 **リョウモウ**

前橋市上泉町 1034 代表取締役 深井 浩

Tel:027-260-3210 Fax:027-260-3211 E-mail:info@ryoumou.com

※参考資料 一般社団法人 日本照明工業会



令和5年度 第73回前橋七夕まつり開催決定のお知らせ

夏の風物詩として広く市民に親しまれている「前橋七夕まつり」、今年は飾りコンクールを4年振りに実施されるなど、以下のとおり開催要項が決定いたしました。

今回も「アフターコロナ」の七夕まつりとして、来場者及び関係者の安全・安心を考慮しつつ、回遊性の向上と一極集中の緩和や高校生及び大学生の参画など、新しい形での開催となります。

イベント名 第73回前橋七夕まつり

実施期間 令和5年7月7日(金)～7月9日(日)の3日間

実施事業

- 1) 中心部エリア(前橋中心商店街)
 - ・中心及び周辺部商店街七夕飾り鑑賞【期間7/7～7/9】
*各商店街の判断により展示を継続する場合があります。
 - ・七夕飾りコンクール作品鑑賞【期間7/7～7/9】
 - ・園児七夕飾り鑑賞【期間7/7～7/9】
 - ・露店出店【期間7/7～7/9】
 - ・中央イベント広場オープニングセレモニー【実施7/8】
 - ・中央イベント広場七夕短冊飾り台設置【期間7/7～7/9】
- 2) J R前橋駅前エリア(駅前ロータリー広場)
 - ・高校生及び大学生による七夕イベントステージ【期間7/8・7/9】

- ・高校生及び大学生による七夕カラオケ【期間7/8・7/9】
- 3) 広瀬川河畔緑地エリア(比刀根橋～諏訪橋の間)
 - ・七夕ワークショップ【期間7/8・7/9】
 - ・七夕マルシェ【期間7/8・7/9】

公式ホームページ

<https://maebashi-tanabata.jp/>

※お祭り情報を随時更新、最新情報をご確認ください。

お問合せ

前橋七夕まつり実施委員会

(公財)前橋市まちづくり公社まちづくり推進課 内

Tel. 027-289-5565

※平日9:30～18:00



令和元年度 第69回前橋七夕まつり
飾りコンクール知事賞受賞作品
(黒田人形店作)



(一社)前橋法人会 令和5年度 上期特別研修会

前橋法人会では、令和5年度の上期特別研修会を開催致します。企業経営に役立つ税務の知識が学べます。法人役員並びに企業の実務担当者に受講頂きたくご案内申し上げます。

研修会場 前橋問屋センター会館 2階 会議室

時間 各日とも13:30～15:30まで

申込方法 前橋法人会事務局に Tel. 027-234-2248 または
Fax. 027-232-1380にてお申し込みください。

日程	研修テーマ	講師
6月10日(火)	◎お酒のはなし 国税庁の任務のひとつに「酒類業の健全な発達」があります。群馬県内のお酒に関する話題、お酒の消費動向、お酒のラベルの見方など、お酒に関することを、わかりやすくお話しします。	関東信越国税局課税第二部 酒類業調整官(前橋派遣) 黒沢 真二 氏 前橋税務署 酒類指導官 本城 浩文 氏
6月15日(木)	◎特殊詐欺の実態にみる企業における防犯対策 特殊詐欺の実態を正しく理解して、特殊詐欺から従業員やその家族を守るため、企業の役割・取組の方向性についてお話しします。	前橋警察署生活安全課 課長 津田 征一 氏
6月26日(月)	◎電子帳簿保存法とインボイス制度 ～改正点を踏まえて～ 電子帳簿保存法とインボイス制度の概要について、留意点や令和5年度税制改正を踏まえて解説します。	前橋税務署 審理専門官(法人担当) 審理専門官 小田 訓史 氏



「第67回 前橋花火大会」 実施における協賛金の募集について

前橋花火大会実施委員会では、8月12日(土)に実施予定の前橋花火大会において、企業協賛を募集しています。協賛に関する詳細は同封されている申込書または公式ホームページをご参照ください。皆様のご協賛をよろしくお願いいたします。

なお、お申し込みは6月27日(火)までをお願いいたします。



昨年の協賛特典に加え、一部クラスでは有料観覧席の優先購入がご利用いただけます。「販売促進」や「福利厚生」にご活用ください。

問合せ・申込み

前橋花火大会実施委員会事務局

(公財)前橋観光コンベンション協会 誘客創造課内

Tel. 027-235-2211

公式ホームページ <https://www.maebashihanabi.jp/>



上・下水道資材、住宅設備機器、建設機械の総合商社

株式会社 ヌクイ



〒371-0854 前橋市大渡町 2-2-3

TEL.027-251-4191 FAX.027-253-5611 ホームページ：<http://www.nukui-net.co.jp>

NUKUI

前橋市からのお知らせ

「まえばしウエルネス企業」に登録しませんか？

従業員の健康増進に企業全体で取り組むという「健康経営」が注目されています。

前橋市では、従業員や家族の健康づくりに取り組んでいる企業と力を合わせて、働き盛り世代の健康づくりを推進しています。ぜひご登録ください。

登録特典

- 登録証を交付します。
- 選べる健康グッズをプレゼントします。(登録時)
- 健康情報誌「ウエルネス通信」を毎月メール配信します。
- 従業員や家族の健康に関する相談に、保健師・管理栄養士等が対応します。
- 登録企業を市ホームページで紹介します。(希望企業のみ)
- 貴社ホームページやハローワーク求人等に、まえばしウエルネス企業である旨を表示できます。
- 令和4・5年度建設工事及び測量建設コンサルタント業務等の競争入札参加資格審査の評価項目になります。
- まえばしウエルネス応援企業からの特典が受けられます。

その他、ご要望に応じて無料で出前講座なども行います。登録方法や登録特典の詳細は、前橋市ホームページをご覧ください。



HPはこちら

お問合せ：健康増進課 地域保健係 Tel. 027-220-5708

広報まえばしに掲載する広告を募集

広報まえばしは月1回、約15万部発行。人口約33万人の前橋市民のご家庭に届きます。8月号から来年4月号に掲載する広告を募集中。お店や事業の宣伝・PRに広報まえばしをご活用ください。

- 対象
事業者など
- 掲載枠・金額
 - ①一面広告＝30万円
 - ②特別広告＝20万円
 - ③通常広告＝5万円(いずれも1号1枠の金額)
- 申込期限
掲載希望号の発行日30日前まで
(先着)

<一面広告>



<特別広告>

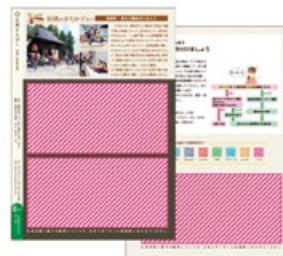

<通常広告>

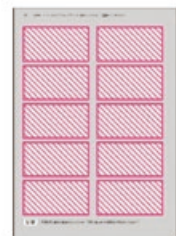

詳しくは問い合わせるか、右の二次元コードより市ホームページをご覧ください。



HPはこちら

お問合せ：秘書広報課 広報係 Tel. 027-898-5838

家庭用資源・ごみ収集カレンダーの広告を募集します。

下半期(10月1日～3月31日)の家庭用資源・ごみ収集カレンダーへ掲載する広告を募集します。詳しくは問い合わせるか、本市ホームページをご覧ください。

広告の大きさ＝縦40mm×横65mmを4色フルカラー

募集枠＝カレンダー24枠

掲載料＝1枠5万円

対象＝企業や団体など（応募が定数を超えた場合選考、抽選。市内企業、団体優先）

申し込み＝6月23日（金）までに申込用紙に記入し、ごみ政策課（Tel.898-6272）へ直接



HPはこちら

お問合せ：ごみ政策課 ごみ減量係 Tel. 027-898-6272

前橋市景観関連施策のご案内

【景観資産を募集します】

前橋の景色を象徴する建物や樹木などを、本市の誇るべき「景観資産」として登録する景観資産登録制度。令和元年度に創設し、これまで41件登録しました。

今年度も新たに募集を行いますので、ぜひご応募ください。

- 応募対象 ①建造物等②樹木③風景と視点場（視点場とは、風景を見ることができる場所のこと）
- 応募条件 ①又は②は、所有者本人の応募のみ、③はどなたでも応募可能
- 応募方法 市ホームページを確認するか、担当課までお問い合わせください。
- 締切 令和5年9月29日（金）
- 登録・公表 選考基準に基づき、外部委員等による審査をおこなったのち、登録・公表します。



HPはこちら

【景観アドバイザー制度をご活用ください】

建築物の新築や増改築を行うにあたって、建物の色や形、外構のデザイン等、景観にどのように配慮すればよいか悩んだことはありませんか？

本市では、色彩や建築、都市デザイン、ランドスケープの専門家を「景観アドバイザー」として委嘱し、市民や事業者の方が景観づくりに関するアドバイスを受けることができる仕組みづくりをしています。

景観アドバイザーの派遣日時・場所は相談のうえ決定し、派遣にかかる費用等の負担はございません。ご利用を希望される方は、まず担当課にご相談ください。



HPはこちら

【広瀬川河畔景観形成重点地区景観形成助成金のご案内】

本市では、広瀬川の厩橋から久留万橋までの河畔地域を、市景観条例に基づく「広瀬川河畔景観形成重点地区」に指定しています。当該地区内において、自然素材（木、石、レンガ、塗り壁）を用いた建築物の外観の修景や、エアコン室外機等の目隠し壁の設置等を行う場合には、整備に要する経費の一部を助成します。

助成の対象となる整備行為や助成額などの詳細は、市ホームページまたは担当課までお問い合わせください。



HPはこちら

お問合せ：都市計画課 景観・歴史まちづくり係 Tel. 027-898-6974

第1回日商デジタル化推進専門委員会開催

4月12日、日本商工会議所デジタル化推進専門委員会が開催され、当所からは委員としてデジタルグリーンシティ推進専門委員会前田修委員長が出席した。

当日はオンライン参加を含む32名が出席し、デジタル化推進専門委員会の取り組み方針について協議したほか、一般社団法人クラウドサービス推進機構（岐阜県）による「地域における企業間取引のデジタル化・インボイス対応」について事例紹介が行われ、地域における官金連携によるデジタルインボイス推進の仕組みや利点、課題等が共有された。



本専門委員会の主な審議・検討事項と活動内容（予定）

【主な審議・検討事項】

I. 中小企業のデジタル化、人材育成の推進および確保

1. 経営者の意識改革および社内人材育成（リスキリング）
2. 中小企業とデジタル支援人材（副業・兼業人材等）とのマッチング
3. 業務効率化のための企業間取引デジタル化の推進策の検討（インボイスへの対応を含む）
4. 新たなデジタル技術（メタバース、NFT、WEB3.0、生成AI など）の中小企業・地域での活用

II. デジタル化と一体的に取り組むべきサイバーセキュリティ対策の推進

1. サプライチェーン全体のデジタル化の一環として取組事例を収集し普及を図る
2. 中小企業が対応可能な対策の推進（対策ツール導入、社内人材に最低限のリテラシーを身に付けるための勉強会、セキュリティ人材を地域で共有する仕組みなど）

【活動内容】

- ①情報・事例の収集・共有 ②先進的な取り組みを行う地域・企業の視察 ③政策提言活動 ④会員企業・商工会議所のデジタル化に向けた各地商工会議所・日商事業への反映

日商デジタル化推進専門委員会の目指す役割

- 本専門委員会では、①情報・事例の収集・共有や、②地域・企業の視察を行い、その検討結果を踏まえ、③政策提言活動、④各地商工会議所向けの日商事業活動に反映する。
- 委員の皆様には、経営者として、および地域・商工会議所としてのご意見・知見・要望等を、専門委員会の議論の場でご発言いただくことを期待。
- また本専門委員会での議論・検討内容を、地元の商工会議所の部会・委員会等での議論や、商工会議所の各種事業に反映いただくことを期待。

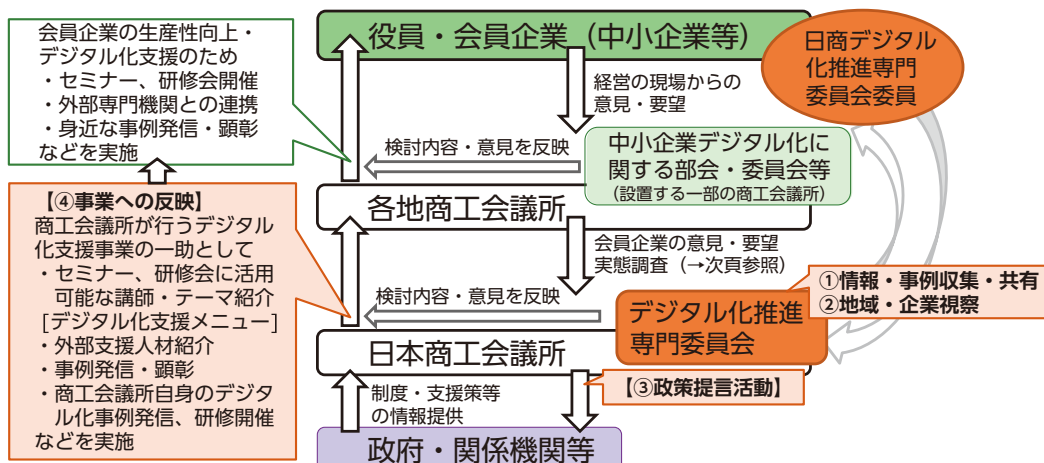

事業資金・経営課題の解決に関することは

群馬県信用保証協会

お気軽にご相談ください

本部・営業部 TEL 027-231-8816

群馬県信用保証協会

検索



JTBは、企業や団体、行政、教育等に関わるお客様のさまざまな改題解決に向けた高付加価値なサービスを提供しています。

株式会社JTB 群馬支店

〒370-0045 高崎市東町9番地 ツインシティ高崎4階

TEL:027-310-3060 FAX:027-310-3067

営業時間:09:30~17:30 (定休日:土曜日,日曜日,祝日)

前橋市内の「前橋けやきウォーク店」をはじめ群馬県5店舗では、皆様の個人旅行のお申込み・ご相談もお待ちしております！

- JTB高崎店 ●JTBイオンモール高崎店 ●JTB前橋けやきウォーク店
- JTBスマーク伊勢崎店 ●JTBイオンモール太田店



もっとぐんまを楽しめる
ご当地情報が満載！

二次元コードより
群馬支店HPを
ご覧ください。

(各店舗へご予約も
こちらから)

JTB
感動のそばに、いつも。

株式会社 塚田製本所

前橋市文京町2丁目26-7

TEL 027-221-6657(代) FAX 027-221-6637

丸登製絲株式会社

〒371-0033 前橋市国領町2-200-6





..... こっそり教える

社長の行きつけ



◎
少人数から個室対応です!商談・接待などの会食にもご利用ください!

(株)勝山工務所
小林所長の
おすすめ!

ふくなり

ふぐ日本料理 ふく成



今年で創業15年を迎える「ふく成」。豊洲から直送された新鮮な食材で丸ふぐの免許を持った店主が1品1品丁寧に手づくりし、ふぐの刺身や鍋などの多彩な料理が堪能できる。ふぐにはかかせないポン酢も自家製のこだわり。くつろぎながら、ゆつくりふぐ料理で贅沢なひとときをお楽しみください。



MENU
1

ふぐアラカルトコース
5,850円

お通しから新鮮なふぐ刺し、ふぐの唐揚げ、ふぐ鍋からのしめの雑炊、デザートまでコースをぜひ、香ばしくおいしい旨味が最高のひれ酒とともにご堪能ください。事前予約で、希少な白子もおすすめ。

MENU
2

上州黒毛和牛 しゃぶしゃぶコース
6,500円
リブローズステーキ (単品)
3,950円

「ふく成」でお肉!?と驚かれる方も多いそうで、ふぐ以外にも A5 ランク牛肉のしゃぶしゃぶやステーキも絶品です。

店舗情報

- 📍 前橋市千代田町2-10-13
- ☎ 027-219-2929
- 🕒 17:30~22:00(LO21:00)
- 📅 日曜日(祝日は営業)
- 🌐 <http://fukunofukunari.blogspot.com/>

◎
遠くのインドより近くのマムタージ!
本場のカレーが食べたくなったら是非当店へ

(株)ヌクイ
温井社長の
おすすめ!

ニューデリー マムタージ



文京町にある本格カレーレストラン。1978年に東京デリーフランチチャイブの1号店としてスタートして以来、ダイナミックなインドの味を繊細な日本人の感性で磨き上げてきた。その味はインド大使館のパーティー料理を任されるほど。料理だけでなく店舗内装にもこだわっており、各所に選りすぐりの調度品が配された異国情緒あふれる空間で非日常を楽しませてくれる。



MENU
1

ランチメニュー マドラスバーベキュー
1,430円

独自に調合された香り高いスパイスとジューシーな味わいのバーベキューとともに5種類の本格カレーが楽しめます。水を使わずバターミルクで仕上げたナンも絶品!

デザートナンサービス

食後にはデザートナンのサービスも。日替わりであんこやフルーツなどを練りこんだナンをテーブルサービスしてくれます(なくなり次第終了)。

店舗情報

- 📍 前橋市文京町2丁目21-17
- ☎ 027-224-2500
- 🕒 (平日)ランチ11:00~15:30
ディナー17:00~22:00
(土日)11:00~22:00
- 📅 なし
- 🌐 <http://www.newdelhi.co.jp/mumtaz/>



会員ひろば

—あなたの会社や商品を紹介しませんか?—

サービス部会 No.93095

Harise Parise 株式会社



フェムテック・女性の本気の悩みを バイオテクノロジーで解決!

ハリスパリス株式会社は、美容と健康のアライアンスパートナーとして2006年11月に創業しました。美容従事者や、健康に携わる方、クリニック様に有益な情報を提供しております。

この度、群馬初の国際インストラクター講習を開催致します。フェムテックの知識を高めて、自分の資格として今後お仕事に活かしたい方のご参加をお待ちしております。

*シミケア専門店開業相談

*キャビン・ド・ボーテAYU (直営店) 体験受付中



レディーバイオ社認定国際インストラクター講習会

日時：6月26日(月)13:30~16:30
会場：前橋商工会議所
講習費30,000円、定員20名
*参加条件は、お問合せください。



最新・医療美容・講習会

~再生医療が美容業界に参入~
日時：8月21日(月)13:30~16:00
会場：前橋商工会議所
参加費3,000円、定員40名
*講習会の問合せ先：
宮崎 070-3978-0888

住所 前橋市小相木町77-8

定休日 不定休

営業時間 10:30-19:30

TEL 027-255-5015 FAX 027-226-5800

E-mail info@hariseparise.com

HP https://www.hariseparise.com/wp/

サービス部会 No.91449

アリスの森



里山の緑に囲まれた安らく霊園

アリスの森《NPO法人前橋環境保全基地》は開園以来35年の歴史を持つペット火葬・霊園です。

火葬後にお骨を連れて帰ることが出来る“個別の火葬”からアリスの森にお任せする“合同の火葬”が選べます。

個人のお墓はもちろん、個別祭壇のご利用、合同慰霊碑のもと、土に返す合同供養塔が有り共にその後のお参りは自由です。

また、年2回(春と秋)合同慰霊祭を開催、開園当初からお隣の政淳寺ご住職による法要を行っています。

当園ご利用の方はもとより、そうでない方もご自宅に安置しているお骨をご持参いただければ供養して頂けます。毎回200名を越す方々の弔問でにぎやかな中、執り行われます。



住所 前橋市田口町783

定休日 毎週月曜日、不定期で日曜日

営業時間 概ね9:00から18:00

TEL 027-233-3211 FAX 027-261-7666

E-mail iinfo@alice123.org

HP http://www.alice123.org

新会員のご紹介

事業所名	所属部会
ショーサン(株)	飲食観光部会
(株)群栄美装	建設部会
(株)CeRiche	理財部会
(株)パワーウェーブ	飲食観光部会
門倉テクノサポート(株)	エネルギー環境部会
寅和プラント(株)	建設部会

事業所名	所属部会
(株)ドコモビジネスソリューションズ ソリューション営業部 群馬支店	情報メディア部会
(株)エリアワン	専門・文化部会
(株)セイエイフーズ	食品部会
Harise Parise (株)	サービス部会
ツムグ(同)	専門・文化部会

お問合せ

前橋商工会議所
総務部



〒371-0017 前橋市日吉町1-8-1
E-MAIL kouhou@maebashi-cci.or.jp

TEL 027-234-5108
FAX 027-234-8031

キタカんだより



北関東自動車道で前橋市から宇都宮市へは1時間30分、水戸市へは2時間30分で
ひとつ飛び！絶景やグルメ、体験など北関東ならではの魅力がたくさんあります！
急に思い立ったお出かけや旅行など気軽に楽しみませんか？

本コーナーでは、水戸と宇都宮の商工会議所から、それぞれの地域情報をお届けします。

宇都宮市

塚山古墳群

宇都宮市西川田町の栃木県総合運動公園入口近くにある古墳群で、前方後円墳の塚山古墳(全長100m)、帆立貝式の塚山西古墳(全長63m)と塚山南古墳(58m)の3基があります。栃木県指定史跡に指定されているこの古墳からは、鹿の雄雌2頭ずつが描かれた円筒埴輪、古墳時代の鎧や水鳥を象った形象埴輪などが見つかっています。

昭和55年に開催された「栃の葉国体」の会場整備の一環で、この古墳群内に道路が通ることになり、発掘調査が行われました。その結果、5世紀末頃につくられたことがわかり、古墳保護のために、道路は古墳の下を通るトンネルに計画変更になりました。

塚山古墳愛護会による除草作業が定期的に行われていますので、見学しやすくなっています。



場所 宇都宮市西川田7-1663-1

水戸市

第49回 水戸のあじさいまつりを開催します！

「水戸のあじさいまつり」では、水戸市街北西部、保和苑を中心とした「水戸のロマンチックゾーン」を会場に、様々な催しが行われます。保和苑では、西洋あじさい・がくあじさいなど約100種6,000株が、水戸八幡宮では山あじさいを中心に約60種5,000株のあじさいが色鮮やかに咲き誇り、皆さまのお越しをお待ちしております！

日時 令和5年6月10日(土)～7月2日(日)

会場 保和苑及び周辺史跡(水戸市松本町13-19) ※入場無料



前橋商工会議所会報

糸都

令和5年6月号 第622号

発行所 前橋商工会議所

発行人 会頭 金子昌彦

企画・編集 広報・広聴委員会

制作 総務部

〒371-0017 前橋市日吉町1丁目8番地1

Tel.027-234-5111(代)

E-mail: soumu@maebashi-cci.or.jp

URL:http://www.maebashi-cci.or.jp/

印刷所 朝日印刷工業株式会社

「糸都」について皆様のお声を
お寄せください。こちらから→



編集後記

学生の頃、テストや宿題で難問に遭遇しても瞬時に回答できる能力が身につけてくれないかと考えたことがあります。そのような能力は本来、必死に勉強するからこそ身につくものですが、生まれつきの能力として自分に備わらないかと…。そんな子供の頃の妄想が、チャットGPTを始めとする生成AIによって実現しようとしています。もともとテストでの使用が厳禁なのは勿論、あくまで参考として使用すべき等、様々なルールを決めていく必要がありそうです。

生成AIには科学技術につきものの明と暗もありそうです。米国では労働人口にして4割以上の仕事がAIによって失われるとの予測があります。実際、ゴールドマン・サックスのトレーダーは2000年の600人から2017年にはわずか2人になったそうです。労働人口が減少する我が国において、AIで生み出される余剰人員を他分野へ有効に配置する知恵も求められます。

今月の特集は「サイバー・セキュリティ」。

AIによる業務効率化が必須となる中、悪質な攻撃による損害に備えたいものです。

(稲田)

速さこそ、
王者たる所以。



三山王冠争奪戦

MIYAMA OUKAN SOUDATSUSEN GⅢ

2023.6.29_{THU} / 30_{FRI} / 7.1_{SAT} / 2_{SUN}

Designed by **WINTICKET**

前橋競輪開設73周年記念三山王冠争奪戦GⅢ

主催：前橋市

前橋競輪場 [電話投票番号22#]



前橋競輪場
アミューズメント前橋
<https://www.maebashi-keirin.jp>



KEIRIN.JP
<https://keirin.jp>

DRAMATIC SPORTS.



みんなスポーツ
他にないだろ?

Dokanto!

競輪は適度を楽しみましょう。
車券の購入は20歳になってから。

源泉かけ流し、あたたまりの天然温泉



豊かに湧き出る源泉。やわらかな湯けむり。心地よいくつろぎ空間。駅徒歩2分という便利な立地にありながら、地下1500メートルから湧出する天然温泉を、内湯まで100%かけ流しで、贅沢にお楽しみいただける施設は、県内でもほとんどありません。ミネラル豊富で濃厚な泉質が自慢で、近隣の方々はもちろん温泉通にも評判の天然温泉です。日々の疲れを癒しに、気軽にお越しください。

駅徒歩2分の地に名湯あり。

■案内図



6月のお得な情報

お得な回数券セット販売

10枚綴り券×3枚セット(30回分)

通常価格22,500円のところ
19,500円で販売します。

期間
6/1(木)~20(火)

1,200円パックの日

6/9(金)・16(金)・23(金)

入館料 + 平日1,200円
限定食事

- 大浴場から露天風呂まで100%かけ流しの天然温泉
- 露天風呂、館内大浴場、サウナ、スチームサウナ完備
- 美容と健康に良いヒーリング岩盤浴が楽しめる
- JR前橋駅から徒歩2分の便利な立地
- 食事のみでも入館できるレストラン「けやき」
- 駐車場完備

SINCE 2002 まえばし駅前 天然温泉 ゆ〜ゆ



年中無休

■ご利用時間
朝10時~夜10時 入浴受付 夜9時30分終了

※記載価格は全て税込です。

6月のお得なカレンダー

SNS半額祭 6/8(木)

SNSをフォローしてくれた方限定、画面提示で半額料金
入館料半額350円+入湯税50円 合計400円 現金のみ有効

ソフトクリームの日

6/4(日) 14(水) 20(火)
バニラソフトクリーム100円割引

生ビール祭

6/2(金) 10(日) 18(日) 24(土) 30(金)
入館料+生ビール+枝豆をセットで1200円
通常価格より380円お得です

こども食堂の日

6/10(土)
保護者同伴の小学生以下のお子様に関り限定ランチ無料
11:30~14:00

レディースデー

6/7(水) 13(火) 19(月) 29(木)

メンズデー

6/5(月) 15(木) 21(水) 27(火)

シルバーデー

6/6(火) 12(月) 22(木) 28(水)
入館時くじ引きで粗品プレゼント

ライス大盛無料の日

6/3(土) 11(日) 17(土) 25(日)
定食及びライスセットをご注文の方
ライス大盛り無料

風呂の日

6/26(月)
入館者全員にヤクルト1本プレゼント!